

Установка без корзины

Место установки

- Шкаф управления или стенная панель
- Допустимая температура окружающей среды: 0...50 °C
- Контроллер должен быть защищен от воды

Монтаж

- Над и под контроллером необходимо обеспечить зазор не менее 10 mm:

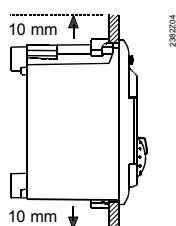

- Это пространство должно быть недоступно. Не следует ничего здесь размещать
- Требования к вырезу в панели:
Размер выреза: 92 × 138 mm
Толщина: 2...10 mm

Электрическое подключение

- Электрическое подключение контроллера необходимо производить в соответствии с местными нормами и стандартами
- Не допускать натяжения кабеля
- Верхний клеммный блок используется для соединений с низким напряжением, нижний – для соединений с сетевым напряжением
- Кабели от контроллера к приводам и насосам находятся под напряжением сети.
- Кабели, подключаемые к датчикам, не должны лежать параллельно силовому кабелю (класс безопасности II по EN 60730!)

Предупреждение: питание к контроллеру можно подключать только после того, как он будет полностью установлен в вырез. В противном случае можно получить удар электрическим током около клемм или через отверстия для охлаждения.

Процедура монтажа

1. Отключите питание
2. Подсоедините кабели к клеммникам
3. Протяните подготовленные кабели через вырез

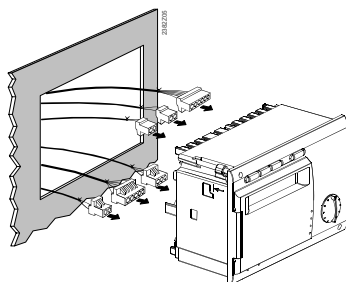

4. Подключите клеммники к клеммному блоку на задней панели контроллера.

Примечание: для определенности клеммники имеют ключ; они не могут быть установлены произвольно.



5. Убедитесь, что установочные рычажки повернуты внутрь
6. Убедитесь, что достаточно места между панелью и установочными рычажками

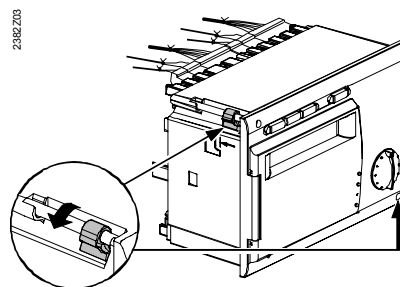

7. Вставьте контроллер в вырез без какого-либо усилия. При этом не следует использовать какой-либо инструмент. Если контроллер не входит в отверстие – проверьте размеры.

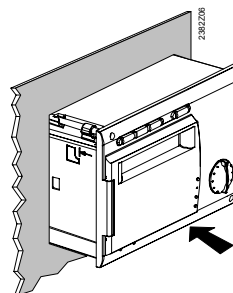

8. Закрепите установочные рычажки, попеременно затягивая винты на лицевой стороне контроллера

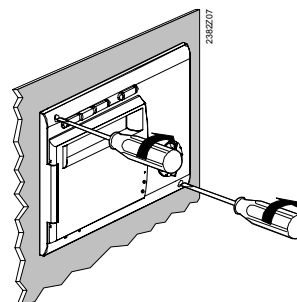

Клеммные блоки

Соединения с низким напряжением

№	Маркировка на контроллере	Маркировка на клеммнике	Цвет клеммника	Наименование клеммника	RVD 115	RVD 135	RVD 139	Подключаемое устройство или функция	
3	A6		синий	AGP2S.02G/109	●	●		Комнатное устройство (PPS)	
4	MD	M			●	●		Земля для PPS	
5	B9	1	белый	AGP2S.06A/109	●	●	●	Датчик температуры наружного воздуха (универсальный датчик)	
6	B1	2			●	●	●	Датчик температуры подачи	
7	M	M			●	●	●	Земля для датчиков	
8	B3	4			●	●	●	Датчик температуры ГВС	
9	B7	5			●	●	●	Датчик температуры обратки	
10	B71	6			●	●	●	Универсальный датчик	
15		1	желтый	AGP2S.04C/109		●	●	Не используется	
16	M	M				●	●	Земля для датчиков	
17		3					●	●	Не используется
18	H5	4					●	●	Бинарный вход

Соединения с сетевым напряжением

№	Маркировка на контроллере	Маркировка на клеммнике	Цвет клеммника	Наименование клеммника	RVD 115	RVD 135	RVD 139	Функция
1	N	N	черный	AGP3S.02D/109	●	●		Нейтрал AC 230 V
2	L	L			●	●		Фаза AC 230 V
3	F1	F	красный	AGP3S.05D/109	●	●		Входы Y1 и Y2
4	Y1	2			●	●		Открытие клапана
5		F			●	●		Не используется
6	Y2	4			●	●		Закрытие клапана
7		5			●	●		Не используется
8	F3	F	коричневый	AGP3S.03B/109	●	●	●	Входы Q1* и Q3 / Y7*
9	Q1*	2			●	●	●	Включение насоса
10	Q3 / Y7*	3			●	●	●	Включение насоса или открытие клапана
11	F4	F	зеленый	AGP3S.03K/109		●	●	Входы Y5 и Y6
12	Y5	2				●	●	Открытие клапана
13	Y6	3				●	●	Закрытие клапана
14	F7	F	оранжевый	AGP3S.04F/109		●	●	Вход Q7 / Y8*
15		2				●	●	Не используется
16		3				●	●	Не используется
17	Q7 / Y8*	4				●	●	Открытие клапана или включение насоса

* характерно только для RVD115 и RVD 135

Размеры

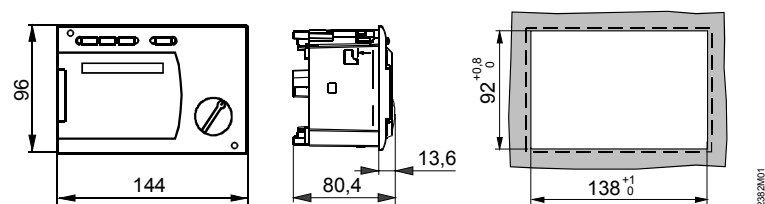

Размеры в мм

Установка с корзиной

Место установки

- В сухом помещении, например, в месте, где установлен теплообменник
- Варианты установки:
 - Пульт управления
 - Шкаф управления (на лицевой панели, на внутренней стенке или на DIN рейку)
 - На стену
- Допустимая температура окружающей среды: 0...50 C

Электрическое подключение

- Электрическое подключение контроллера необходимо производить в соответствии с местными нормами и стандартами
- Не допускать натяжения кабеля
- Кабели от контроллера к приводам и насосам находятся под напряжением сети.
- Кабели, подключаемые к датчикам, не должны лежать параллельно силовому кабелю (класс безопасности II по EN 60730!)

Монтаж и подключение корзины

Настенный монтаж

1. Отделите корзину от контроллера.
2. Расположите корзину на стене. Отметка "TOP" должна быть наверху!
3. Отметьте отверстия на стене.
4. Просверлите отверстия.
5. При необходимости выбейте отверстия в корзине для входных кабельных уплотнений.
6. Закрепите корзину на стене.
7. Подключите корзину.

Монтаж на DIN рейку

1. Установите рейку.
2. Отделите корзину от контроллера.
3. При необходимости выбейте отверстия в корзине для входных кабельных уплотнений.
4. Установите корзину на рейке. Отметка "TOP" должна быть наверху!
5. При необходимости закрепите корзину (зависит от используемого типа рейки).
6. Подключите корзину.

Монтаж на панель

- Максимальная толщина: 3 mm
 - Требуемый размер выреза: 92 × 138 mm
1. Отделите корзину от контроллера.
 2. При необходимости выбейте отверстия в корзине для входных кабельных уплотнений.
 3. Вставьте корзину в панель сзади до упора. Отметка "TOP" должна быть сверху!

4. Установите боковые язычки за лицевой панелью (см. рисунок ниже).

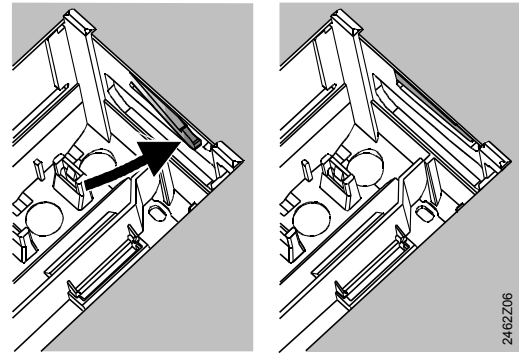

Неправильно

Правильно

Разместите язычки по боковым сторонам – они не должны находиться внутри выреза!

5. Подключите корзину. Убедитесь, что длина кабеля позволяет открывать дверь пульта управления.

Крепление контроллера к корзине

1. обеспечьте правильное положение и размещение установочных язычков поворотом фиксирующих винтов (см. инструкцию на боковой стенке прибора).

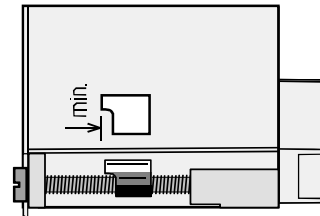

2. Вставьте контроллер в корзину до упора. Отметка "TOP" должна быть наверху!
3. Затяните фиксирующие винты по очереди.

Допустимые длины кабелей

- Для всех датчиков:
 - Медный кабель \varnothing 0.6 mm max. 20 m
 - Медный кабель 1.0 mm² max. 80 m
 - Медный кабель 1.5 mm² max. 120 m
- Для комнатных устройств:
 - Медный кабель \varnothing 0.6 mm max. 37 m
 - Медный кабель \varnothing \geq 0.8 mm max. 75 m

Схемы подключения

Сторона низкого напряжения

RVD115/109:

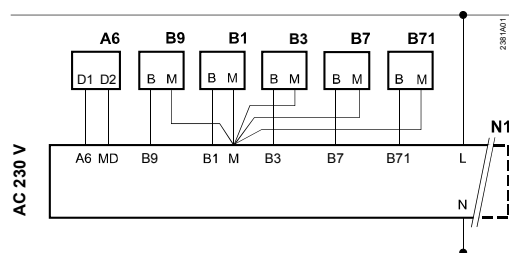

RVD135/109 и RVD135/309:

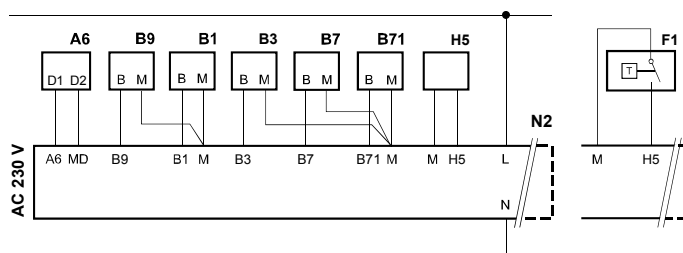

RVD139:

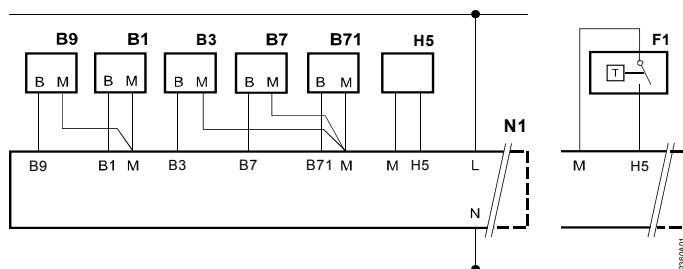

Сторона с сетевым напряжением

RVD115/109 (типы установок 1, 2 и 3):

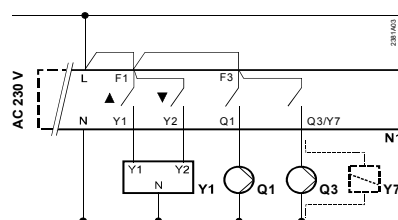

RVD135/309 (тип установки 4):

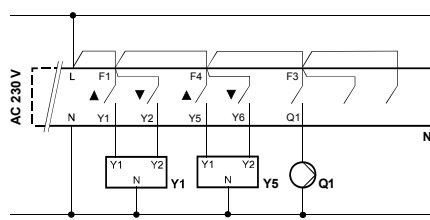

RVD135/109 (тип установки 5):

Три привода и один насос

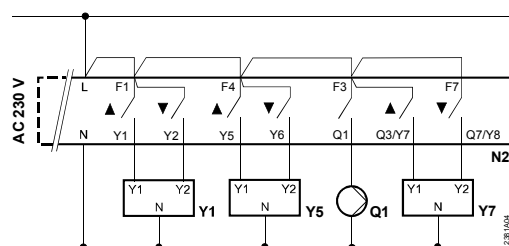

RVD135/109 (типы установок 1, 2, 3, 4, 6, 7 и 8):

Два привода и три насоса или два насоса и один перепускной клапан

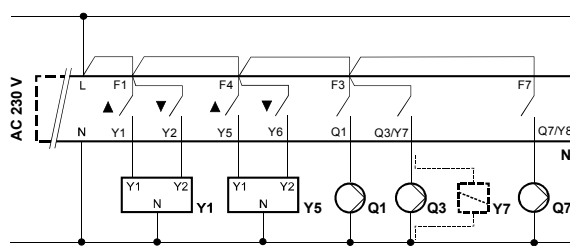

RVD139 (тип установки):

Два привода и два насоса

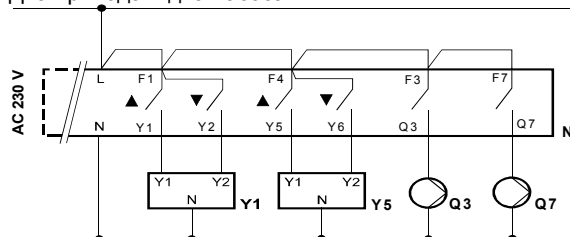

- A6 Комнатное устройство
- B1 Датчик температуры подачи
- B3 Датчик температуры ГВС
- B7 Датчик температуры обратки в первичном контуре
- B71 Универсальный датчик согласно типу установки
- B9 Датчик температуры наружного воздуха
- F1 Термостат ГВС
- H5 Реле протока

- N1 Контроллер RVD115, RVD139
- N2 Контроллер RVD135
- Q1 Насос контура отопления
- Q3 Насос ГВС
- Q7 Циркуляционный насос
- Y1 Регулирующий клапан совместной подачи или контура отопления
- Y5 Регулирующий клапан ГВС или контура отопления
- Y7 Перепускной или регулирующий клапан ГВС

Размеры

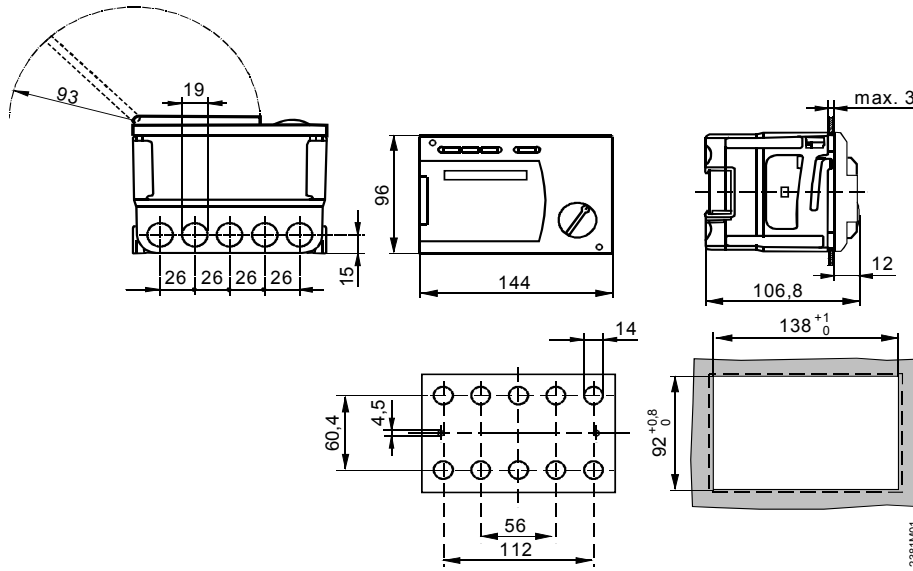

Размеры в мм

Информация, приведенная ниже, подходит для обоих методов монтажа (без и с корзиной)

Элементы управления RVD115, RVD135

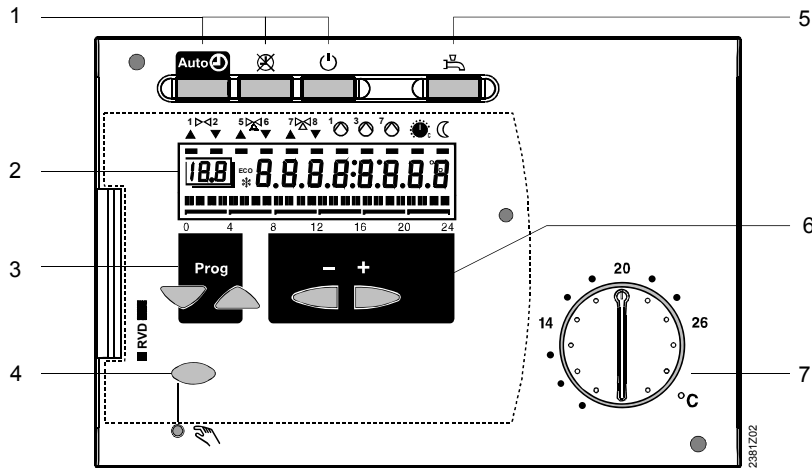

- | | |
|--------------------------------------|--|
| 1 Кнопки рабочего режима | 5 Кнопка нагрева ГВС ВКЛ/ВЫКЛ |
| 2 Дисплей | 6 Кнопки переопределения значений |
| 3 Кнопки выбора рабочих строк | 7 Рукоятка настройки уставки номинальной температуры помещения |
| 4 Кнопка ручного управления ВКЛ/ВЫКЛ | |

Элементы управления RVD139

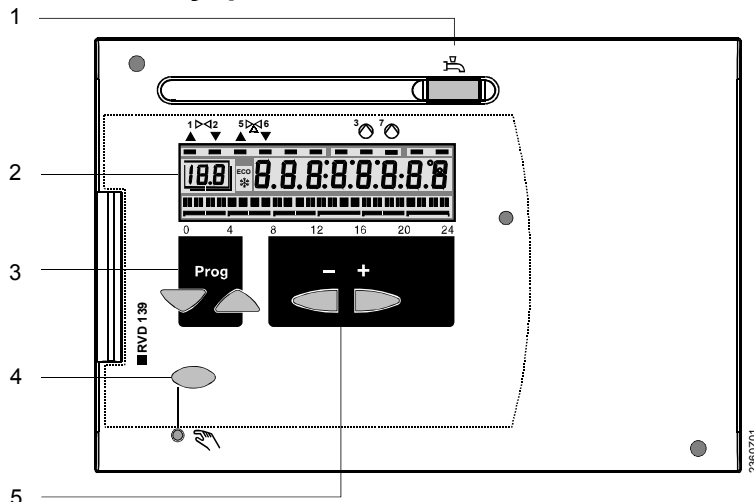

- | |
|--------------------------------------|
| 1 Кнопка нагрева ГВС ВКЛ/ВЫКЛ |
| 2 Дисплей |
| 3 Кнопки выбора рабочих строк |
| 4 Кнопка ручного управления ВКЛ/ВЫКЛ |
| 5 Кнопки переопределения значений |





Ввод в эксплуатацию

Предварительные проверки

- Пока что НЕ включайте подачу электроэнергии.
- Проверьте подключение согласно принципиальной схеме.
- Проверьте каждый клапан с приводом, убедитесь, что:
 - он правильно установлен (посмотрите направление потока, указанное на корпусе клапана)
 - он находится в автоматическом режиме
- Обратите внимание на системы обогрева пола и потолка!**
На ограничивающем термостате должно быть установлено правильное значение. Во время функционального теста температура потолка не должна превышать максимально допустимый уровень (обычно 55 °C). Если это произошло, немедленно выполните следующее:
 - Вручную закройте клапан, либо
 - Выключите насос, либо
 - Закройте запорный клапан насоса
- Включите подачу электроэнергии. Дисплей должен показать время. Если этого не произошло, то возможны следующие причины:
 - Нет напряжения в сети
 - Неисправны основные предохранители
 - Основной выключатель не установлен в позицию ВКЛ
- Если мигает одна из кнопок рабочего режима, значит, комнатное устройство влияет на работу контроллера. Выберите на комнатном устройстве рабочий режим .

Примечание: 4 и 6 пункты характерны только для RVD115 и RVD 135

Общая информация о работе

- Настраиваемые параметры для запуска:
 - Уставка номинальной температуры помещения: с помощью рукоятки настройки
 - Остальные настройки реализуются через рабочие строки
- Кнопки для выбора и переопределения значений:
 -  Выбрать следующую рабочую строку
 -  Выбрать предыдущую рабочую строку
 -  Уменьшить отображаемое значение
 -  Увеличить отображаемое значение

Перечень параметров







Строка	Функция, дисплей	По умолчанию	Диапазон	Настройка	Разъяснения, примечания и предупреждения
--------	------------------	--------------	----------	-----------	--

!!! Настройки жирным шрифтом касаются только контролеров в исполнении /109 (RVD115/109, RVD135/109). Остальные настройки действуют для всех исполнений.

Настройки на уровне „Конечный пользователь“

Нажмите  или  для активации уровня „Конечный пользователь“



1*	Текущая уставка номинальной температуры помещения	Функция изображения			Включая комнатное устройство
2*	Пониженная уставка температуры помещения	14 °C	Переменная величина* °C	* От номинальной уставки до уставки защиты от замерзания
3*	Уставка защиты от замерзания / выходные дни	8 °C	8 °C ... переменная величина* °C	* От 8 до пониженной уставки. Настройка на выходные дни только при помощи комнатного устройства QAA70
5*	Наклон кривой отопления	15	2.5...40	Смотрите график кривых отопления на стр. 9
6*	Предварительный выбор дня недели для программы отопления	Текущий день недели	1...7, 1-7		1 = Понедельник, 2 = Вторник и т.д. 1-7 = вся неделя
7	Время включения 1 периода	6:00	00:00...24:00 :	Программа включения контура отопления --:-- = нерабочий период







- Подтверждение установленного значения:
Установленное значение подтверждается выбором следующей / предыдущей рабочей строки (или при нажатии одной из клавиш рабочего режима)
- Ввод -- / - / --:-- / --- (отключение функции):
Нажмите и держите  или , отпустите, когда на дисплее отобразится требуемое значение
- Функция перемещения по блокам:
Для быстрого выбора определенной рабочей строки, может быть использована комбинация двух кнопок:
Нажмите и держите , отпустите и нажмите  для выбора предыдущего блока рабочих строк.
Нажмите и держите , отпустите и нажмите  для выбора следующего блока рабочих строк.

Процедура настройки

- Произведите настройки уровня “Конечный пользователь” (рабочие строки 1...50, для RVD 139 – строки 4...50).
- Задайте конфигурацию типа установки в рабочих строках 51...55.
- Задайте соответствующие значения в перечне параметров, представленном ниже. Все функции и рабочие строки, сформированные для типа установки, активированы и могут настраиваться. Все рабочие строки, которые не требуются, заблокированы.
- Произведите настройки уровня “Сервисные параметры” (рабочие строки 56...150, для RVD 139 – строки 81...150).
- Произведите настройки уровня “Функции блокировки” (рабочие строки 151...191, для RVD 139 – строки 162...163).



Запуск и функциональная проверка

- Специальные рабочие строки для функциональной проверки:
 - 141 = проверка датчика
 - 142 = проверка реле
 - 149 = сброс сервисных параметров на заводские
- Если **Er** (ОШИБКА) появилась на дисплее: обратитесь к рабочей строке 50 для выяснения причины
- Если в течение 8 минут не была нажата кнопка выбора рабочей строки или была нажата одна из кнопок рабочего режима, на дисплее появляется стандартное изображение. Тогда кнопки  и  могут быть использованы для просмотра времени и всех действующих значений установки. Значения идут в той же последовательности, что и в строке 141.

8	Время отключения 1 периода	22:00	00:00...24:00 :	Программа отключения контура отопления --:-- = нерабочий период
9	Время включения 2 периода	--:--	00:00...24:00 :	Программа включения контура отопления --:-- = нерабочий период
10	Время отключения 2 периода	--:--	00:00...24:00 :	Программа отключения контура отопления --:-- = нерабочий период
11	Время включения 3 периода	--:--	00:00...24:00 :	Программа включения контура отопления --:-- = нерабочий период
12	Время отключения 3 периода	--:--	00:00...24:00 :	Программа отключения контура отопления --:-- = нерабочий период
13	Время суток	Не задано	00:00...23:59		
14	День недели	--:--	1...7		1 = Понедельник, 2 = Вторник и т.д.
15	Дата	01.01	01.01...31.12.		День. Месяц
16	Год	2004	1995...2094		
17	Предварительный выбор дня недели для программы ГВС	Текущий день недели	1...7, 1-7		1 = Понедельник, 2 = Вторник и т.д. 1-7 = вся неделя
18	Время включения 1 периода	6:00	00:00...24:00 :	Программа включения нагрева ГВС --:-- = нерабочий период
19	Время отключения 1 периода	22:00	00:00...24:00 :	Программа отключения нагрева ГВС --:-- = нерабочий период
20	Время включения 2 периода	--:--	00:00...24:00 :	Программа включения нагрева ГВС --:-- = нерабочий период
21	Время отключения 2 периода	--:--	00:00...24:00 :	Программа отключения нагрева ГВС --:-- = нерабочий период
22	Время включения 3 периода	--:--	00:00...24:00 :	Программа включения нагрева ГВС --:-- = нерабочий период
23	Время отключения 3 периода	--:--	00:00...24:00 :	Программа отключения нагрева ГВС --:-- = нерабочий период
24*	Температура помещения	Функция изображения			
25*	Температура наружного воздуха	Функция изображения Нажмите одновременно  и  и держите 3 s: сброс значения средней температуры наружного воздуха			
26	Температура ГВС	Функция изображения			
27*	Температура подачи в контуре отопления	Функция изображения Коротко нажмите  или  : текущая уставка температуры подачи появится на дисплее			
41	НОМИНАЛЬНАЯ уставка температуры ГВС	55 °C	Переменная величина °C	
42	ПОНИЖЕННАЯ уставка температуры ГВС	40 °C	8...уставка НОМ. температуры °C	
49	Сброс рабочих строк 2...12, 17...23 и 41, 42	Нажмите  и  и держите, пока изображение не изменится: 0 (мигающий)=нормальное состояние 1 = восстановлены заводские настройки			
50	Индикация кода ошибки	Функция изображения 10 = датчик наружного воздуха 30 = датчик температуры подачи 40 = датчик температуры обратки (первичный контур) 42 = датчик температуры обратки (первичный контур) 50 = датчик температуры ГВС 61* = отказ комнатного устройства 62* = неправильное комнатное устройство 86* = короткое замыкание на шине (PPS) комнатного устройства			

* характерно только для RVD115 и RVD 135

Настройки на уровне “Сервисные параметры”

Нажмите  и  одновременно и держите 3 s, чтобы активировать уровень “Heating engineer’s” для определения типа установки и настройки параметров этой установки. Уровень “Конечный пользователь” остается активным.

Конфигурация установки

Требуемый тип установки должен быть определен в рабочих строках 51...55. Таким образом, активизируются все функции и рабочие строки, доступные для установки данного типа, которые могут быть настроены. Не принимайте во внимание другие варианты установки!

Строка	Функция, дисплей	По умолчанию	Диапазон	Настройка	Разъяснения, примечания и предупреждения
51	Тип установки	1 или 4	1...3 или 1...8 2,4,6	RVD115: диапазон 1...3 RVD135: диапазон 1...8 RVD135: диапазон 2,4,6 Для схемы, см. следующий раздел
52*	Наличие отопления	1	0 / 1	0 = отопления нет 1 = отопление есть
53	Универсальный датчик, подключенный к B71	1	0 / 1	0 = универсальный датчик 1 = датчик температуры ГВС
54	Наличие реле протока / наличие циркуляционного насоса (тепловые потери компенсируются)	0	0...3	<i>Наличие реле протока</i> / <i>Наличие циркуляционного насоса</i>
					0 нет / неважно (тепловые потери полностью компенсируются [100 %])
					1 есть / нет
					2 есть / есть, тепловые потери частично компенсируются (80 %)
55	Способ подключения и работы циркуляции ГВС	0	0...2	0 = накопительный бак ГВС / нет циркуляционного насоса
					1 = теплообменник, тепловые потери частично компенсируются (80 %) 2 = теплообменник, тепловые потери полностью компенсируются (100 %)
56	Периодический защитный запуск насоса	1	0 / 1	0 = нет периодического запуска 1 = еженедельный запуск
57	Переход на летнее время	25.03	01.01. ...31.12	Настройка: ближайшая дата перехода
58	Переход на зимнее время	25.10	01.01. . 31.12	Настройка: ближайшая дата перехода

Типы установок с RVD115/109 и RVD135/109

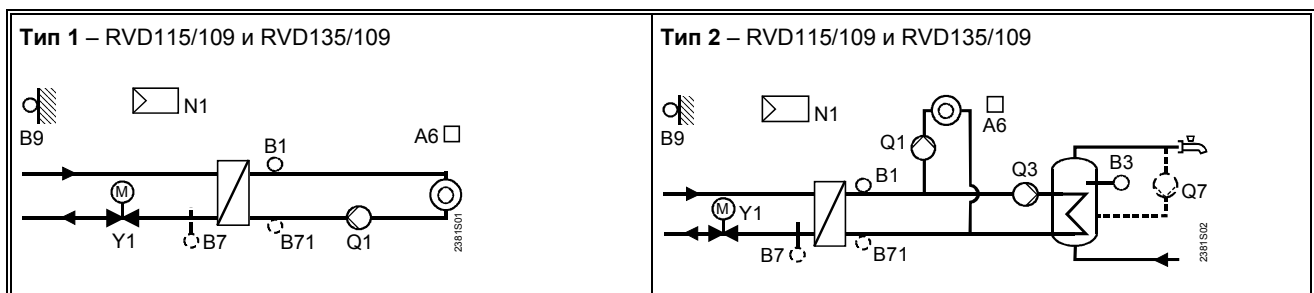

Тип 3 – RVD115/109 и RVD135/109

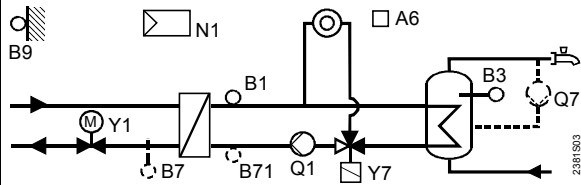

Тип 4 – RVD135/109 и RVD135/309

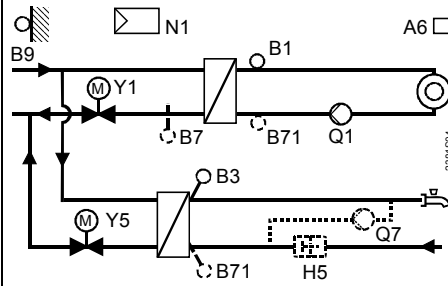

Тип 5 – только RVD135/109

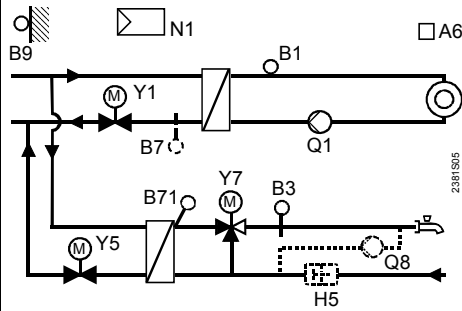

Тип 6 – только RVD135/109

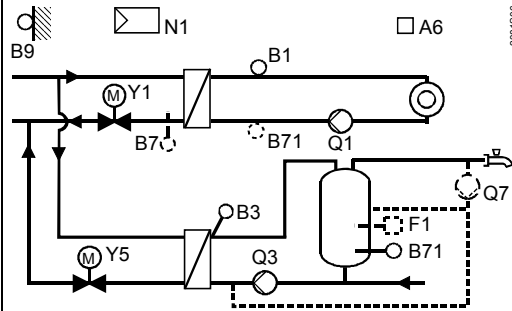

Тип 7 – только RVD135/109

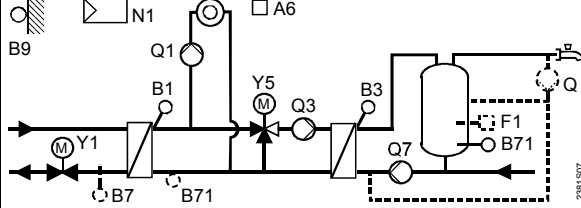

Тип 8 – только RVD135/109

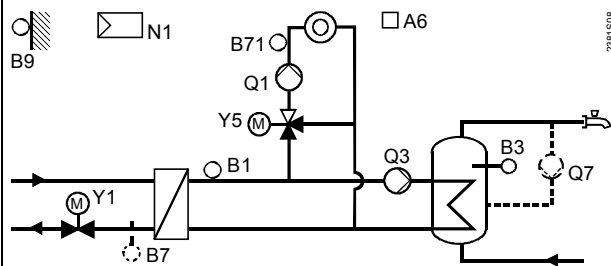

Типы установок с RVD139

Тип 2

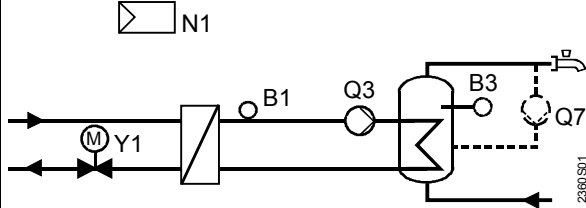

Тип 4

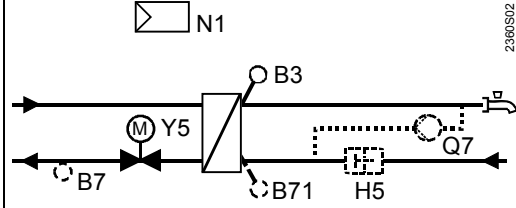

Тип 6

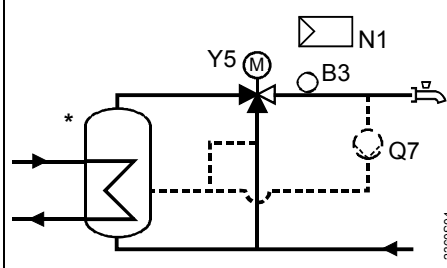
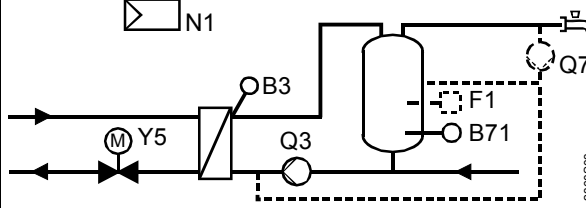

- | | | | |
|-----|--|-----|---|
| A6* | Комнатное устройство | N1 | Контроллер |
| B1 | Датчик температуры подачи | Q1* | Насос контура отопления |
| B3 | Датчик температуры ГВС | Q3 | Насос ГВС |
| B7 | Датчик температуры обратки в первичном контуре | Q7 | Циркуляционный насос ГВС (только RVD135) |
| B71 | Универсальный датчик согласно типу установки | Q | Внешне управляемый циркуляционный насос ГВС |
| B9* | Датчик наружной температуры | Y1 | Регулирующий клапан совместной подачи или контура отопления |
| F1 | Термостат ГВС | Y5 | Регулирующий клапан ГВС или контура отопления |
| H5 | Реле протока | Y7* | Перепускной или регулирующий клапан ГВС |

График кривых отопления

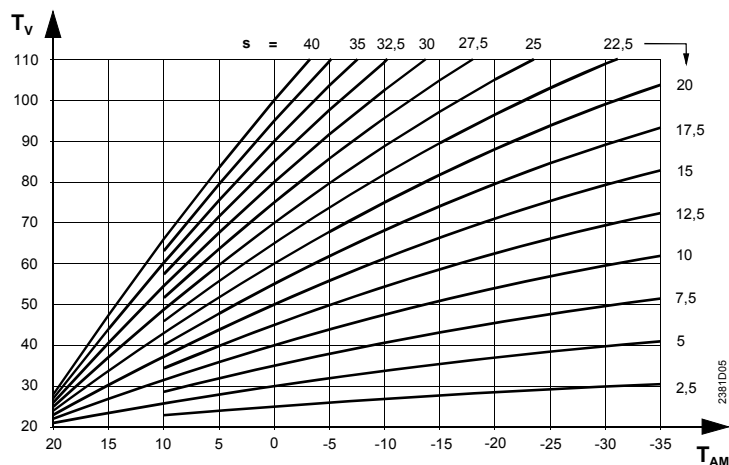

s Наклон
 T_{AM} Комбинированная температура наружного воздуха
 T_V Температура подачи

Строка	Функция, дисплей	По умолчанию	Диапазон	Настройка	Разъяснения, примечания и предупреждения
--------	------------------	--------------	----------	-----------	--

Блок „Отопление“

61*	Ограничение отопления (ECO)	-3 K	---, -10...+10 K K	--- = функция выключена
62*	Конструкция здания	1	0 / 1	0 = тяжелая 1 = легкая
63*	Постоянная быстрого сброса без датчика температуры помещения	1	0...15	0 = без быстрого сброса 1 = мин. время быстрого сброса 15 = макс. время быстрого сброса
66*	Адаптация кривой отопления	0	0 / 1	0 = адаптации выключена 1 = адаптация включена
69*	Чужое тепло	0 K	-2...+4 K K	Настройка температуры помещения в K
70*	Коэффициент влияния температуры помещения	10	0...20	Функция обеспечивается только при условии наличия комнатного датчика
71*	Параллельное смещение кривой отопления	0.0 K	-4.5...+4.5 K K	Настройка температуры помещения в K
72*	Время перебега насоса	4 min	0...40 min min	0 = без перебега
73*	Защита установки от замерзания	1	0 / 1	0 = защита от замерзания выключена 1 = защита от замерзания включена
74*	Дифференциал выключения температуры помещения	---	---, 0.5...4 K K	Предельное значение выключения отопления: номинальная уставка плюс настройка на этой строке. --- = функция выключена

Блок „Привод теплообменника общей подачи“

81	Время срабатывания привода Y1	120 s	10...873 s s	
82	Пропорциональный диапазон управления Y1	35 K	1...100 K K	
83	Время интегрирования Y1	120 s	10...873 s s	
85*	Максимальное ограничение температуры подачи	---	переменная*.. 140 °C °C	* Мин. значение = рабочая строка 86 --- = нет ограничения
86*	Минимальное ограничение температуры подачи	---	8 °C... переменная* °C	* Макс. значение = рабочая строка 85 --- = нет ограничения

Блок „Привод контура отопления“

91	Время срабатывания привода	120 s	10...873 s s	
92	Пропорциональный диапазон управления	35 K	1...100 K K	
93	Время интегрирования	120 s	10...873 s s	
94	Повышение уставки общей подачи	10 K	0...50 K K	

Строка	Функция, дисплей	По умолчанию	Диапазон	Настройка	Разъяснения, примечания и предупреждения
95	Максимальное ограничение температуры подачи в контуре отопления	---	переменная*.. 140 °C °C	* Мин. значение = рабочая строка 96 --- = нет ограничения
96	Минимальное ограничение температуры подачи в контуре отопления	---	8 °C... переменная* °C	* Макс. значение = рабочая строка 95 --- = нет ограничения

Блок „Нагрев ГВС“

101	Включение нагрева ГВС	0	0...3	0 = постоянно (24 h / day) 1 = по программе ГВС 2 = по программе отопления 3 = по программе отопления с оптимизацией (рабочая строка 109)																		
102	Включение циркуляционного насоса	1	0...2	0 = постоянно (24 h / day) 1 = по программе ГВС 2 = по программе отопления																		
103	Дифференциал переключения нагрева ГВС	5 K	1...20 K K																			
104	Функция Legionella	6	---, 1...7, 1-7	1 = Понедельник 2 = Вторник и т.д. 1-7 = Вся неделя --- = Функция Legionella выключена																		
105	Уставка функции Legionella	65 °C	60...95 °C °C																			
106*	Приоритет ГВС	4	0...4	<table border="1"> <thead> <tr> <th></th> <th>Приоритет ГВС</th> <th>Уставка температуры подачи для:</th> </tr> </thead> <tbody> <tr> <td>0 =</td> <td>абсолютный</td> <td>ГВС</td> </tr> <tr> <td>1 =</td> <td>плавный</td> <td>ГВС</td> </tr> <tr> <td>2 =</td> <td>плавный</td> <td>выбор по макс.</td> </tr> <tr> <td>3 =</td> <td>без приоритета</td> <td>ГВС</td> </tr> <tr> <td>4 =</td> <td>без приоритета</td> <td>выбор по макс.</td> </tr> </tbody> </table>		Приоритет ГВС	Уставка температуры подачи для:	0 =	абсолютный	ГВС	1 =	плавный	ГВС	2 =	плавный	выбор по макс.	3 =	без приоритета	ГВС	4 =	без приоритета	выбор по макс.
	Приоритет ГВС	Уставка температуры подачи для:																					
0 =	абсолютный	ГВС																					
1 =	плавный	ГВС																					
2 =	плавный	выбор по макс.																					
3 =	без приоритета	ГВС																					
4 =	без приоритета	выбор по макс.																					
107	Время перебега насоса Q3	4 min	0...40 min min	Тип установки 3: перепускной клапан																		
108*	Время перебега насоса (Q7 во вторичном контуре нагрева ГВС, после Q3)	4 min	0...40 min min																			
109*	Максимальное время нагрева ГВС	150 min	---, 5...250 min min	--- = функция отключена																		

Блок „Привод нагрева ГВС“

111	Время открытия привода Y5	35 s	10...873 s s	
112	Время закрытия привода Y5	35 s	10...873 s s	
113	Пропорциональный диапазон управления Y5	35 K	1...100 K K	
114	Время интегрирования Y5	35 s	10...873 s s	
115	Время деривации Y5	16 s	0...255 s s	
116	Повышение значения уставки подачи для нагрева ГВС	16 K	0...50 K K	
117	Максимальная уставка температуры ГВС	65 °C	20...95 °C °C	

Блок „Привод вторичного контура ГВС“

121	Время срабатывания смесительного клапана Y7 во вторичном контуре нагрева ГВС	35 s	10...873 s s	
122	Пропорциональный диапазон управления Y7	35 K	1...100 K K	
123	Время интегрирования Y7	35 s	10...873 s s	

Блок „Ограничение нагрузки ГВС“

124	Предел нагрузки при активации реле расхода	25 %	0...60 % %	Настройка в % из рабочего диапазона хода штока
-----	--	------	----------	---------	--

Строка	Функция, дисплей	По умолчанию	Диапазон	Настройка	Разъяснения, примечания и предупреждения
--------	------------------	--------------	----------	-----------	--

Блок “Дополнительная функция Legionella”

126	Время активации функции Legionella	--:--	--:--, 00:00...23:50	...:...	
127	Время действия функции Legionella	---	---, 10...360 minmin	
128	Работа циркуляционного насоса при включенной функции Legionella	1	0 / 1	...	0 = нет 1 = есть

Блок „Проверки и дисплей”

141	Проверка датчиков 0 = датчик температуры наружного воздуха (B9) 1 = датчик температуры подачи (B1) 2 = датчик температуры ГВС (B3) 3 = датчик комнатного устройства (A6) 4 = датчик температуры обратки в первичном контуре (B7) 5 = универсальный датчик (B71)	0	0...5		---- = открытый контур или нет датчика ooo = короткое замыкание
142	Проверка реле 0 = нормальная работа (без проверки) 1 = все реле ВЫКЛ 2 = реле на клемме Y1 ВКЛ 3 = реле на клемме Y2 ВКЛ 4 = реле на клемме Q1 ВКЛ 5 = реле на клемме Q3/Y7 ВКЛ 6 = реле на клемме Y5 ВКЛ 7 = реле на клемме Y6 ВКЛ 8 = реле на клемме Q7/Y8 ВКЛ	0	0...8		Чтобы закончить проверку реле: - Выберите другую рабочую строку - Нажмите кнопку рабочего режима - Проверка автоматически завершится через 8 минут Примечание: для типа установки 5 выполняйте проверку реле только при закрытом главном клапане! Рекомендация: всегда при выполнении проверок реле закрывайте главный клапан!
143	Отображение действующих ограничений	Функция изображения			Макс. ограничение Γ : 1* = температура обратки в первичном контуре 2 = температура общей подачи 3* = температура подачи во вторичном контуре отопления 4* = перепад температур 5* = температура помещения Мин. ограничение \downarrow : 11* = уставка сниженной температуры помещения 12 = температура общей подачи 13* = температура подачи во вторичном контуре отопления
145*	Местонахождение и идентификация комнатного устройства A6	Функция изображения			1 82 = комнатное устройство QAW50 или QAA50... 1 83 = комнатное устройство QAW70 или QAA70... 1 90 = комнатное устройство QAW50
146	Состояние клеммы H5	Функция изображения			H5 0 = H5 - контакт разомкнут H5 1 = H5 – контакт замкнут
149	Сброс рабочих строк 56...128				Нажмите и держите  и  пока изображение не изменится: 0 (мигает) = нормальное состояние 1 = восстановлены заводские настройки
150	Версия программного обеспечения	Функция изображения			

* характерно только для RVD115 и RVD 135

Строка	Функция, дисплей	По умолчанию	Диапазон	Настройка	Разъяснения, примечания и предупреждения
--------	------------------	--------------	----------	-----------	--

Настройки на уровне “Функции блокировки”

Чтобы войти на уровень “Функции блокировки”, необходимо выполнить следующее:

1. Нажать одновременно ∇ и \triangle и держать 6 секунд
2. На дисплее появится **Cod 00000**
3. Введите код (по поводу информации о коде свяжитесь с сервисным центром Siemens Building Technologies)

Уровни “Конечный пользователь” и “Сервисные параметры” остаются активными.

Блок „Функции блокировки”

151*	Максимальное ограничение температуры обратки в первичном контуре, постоянная величина	---	---, 0...140 °C °C	<p>--- = без ограничения TR Постоянная величина Наклон Начало сдвига ограничения TA</p>
152*	Максимальное ограничение температуры обратки в первичном контуре, наклон	7	0...40	
153*	Максимальное ограничение температуры обратки в первичном контуре, начало сдвига ограничения	10 °C	-50...+50 °C °C	
154*	Максимальное ограничение температуры обратки при нагреве ГВС	---	---, 0...140 °C °C	Только для типов установок 2, 3, 7 и 8 --- = функция выключена
155*	Время интегрирования функции ограничения	15 min	0...60 min min	
156*	Максимальное ограничение перепада температуры (между температурой обратки в первичном и вторичном контурах)	---	---, 0.5...50 °C °C	Только для типов установок 1, 2, 3, 4, 6 и 7 --- = функция выключена
157*	Максимальное ограничение температуры обратки при нагреве ГВС по уставке функции Legionella	---	--- / 0...140 °C °C	
161*	Повышение пониженной уставки температуры помещения	0	0...10	Влияние температуры наружного воздуха на пониженную уставку температуры помещения 0 = функция выключена
162	Ежедневный принудительный нагрев ГВС при запуске периода 1	1	0 / 1		Только для типов установок 2, 3, 6, 7 и 8 0 = функция выключена 1 = функция включена
163	Функция холостого нагрева в первичного контура для быстрой реакции нагрева ГВС	---	---, 3...255 min min	Только для типов установок 4 и 5 --- = функция выключена Если B7 присутствует, расположите датчик следующим образом:
191*	Блокировка аппаратной части	0	0 / 1		0 = нет блокировки 1 = блокировка

* характерно только для RVD115 и RVD 135